

بزرگوارو بزرگوارو
بزرگوارو بزرگوارو

بزرگوارو بزرگوارو

بزرگوارو بزرگوارو



Keeler

- A world without vision loss -

د ژبې د پوهې

1. 1. ښه ژبې د پوهې د پوهنيزو کتابونو د نومونو
2. 2. ښه ژبې د پوهې د پوهنيزو کتابونو د نومونو
- 2.1. 2.1. ښه ژبې د پوهې د پوهنيزو کتابونو د نومونو
- 2.2. 2.2. ښه ژبې د پوهې د پوهنيزو کتابونو د نومونو
- 2.3. 2.3. ښه ژبې د پوهې د پوهنيزو کتابونو د نومونو
3. 3. ښه ژبې د پوهې د پوهنيزو کتابونو د نومونو
4. 4. ښه ژبې د پوهې د پوهنيزو کتابونو د نومونو
5. 5. ښه ژبې د پوهې د پوهنيزو کتابونو د نومونو
- 5.1. 5.1. ښه ژبې د پوهې د پوهنيزو کتابونو د نومونو
- 5.2. 5.2. ښه ژبې د پوهې د پوهنيزو کتابونو د نومونو
- 5.3. 5.3. ښه ژبې د پوهې د پوهنيزو کتابونو د نومونو
6. 6. ښه ژبې د پوهې د پوهنيزو کتابونو د نومونو
7. 7. ښه ژبې د پوهې د پوهنيزو کتابونو د نومونو
- 7.1. 7.1. ښه ژبې د پوهې د پوهنيزو کتابونو د نومونو
- 7.2. 7.2. ښه ژبې د پوهې د پوهنيزو کتابونو د نومونو
8. 8. ښه ژبې د پوهې د پوهنيزو کتابونو د نومونو
9. 9. ښه ژبې د پوهې د پوهنيزو کتابونو د نومونو
- 9.1. 9.1. ښه ژبې د پوهې د پوهنيزو کتابونو د نومونو
- 9.2. 9.2. ښه ژبې د پوهې د پوهنيزو کتابونو د نومونو
- 9.3. 9.3. ښه ژبې د پوهې د پوهنيزو کتابونو د نومونو
- 9.4. 9.4. ښه ژبې د پوهې د پوهنيزو کتابونو د نومونو
10. 10. ښه ژبې د پوهې د پوهنيزو کتابونو د نومونو
11. 11. ښه ژبې د پوهې د پوهنيزو کتابونو د نومونو

1. تىپىق ئىشلىتىش ۋە ساقلاش پىكىتى

بۇ ئۈسكۈنىنى ئىشلىتىش ۋە ساقلاشنى ئۆگەندۈرۈش، تىپىق ئىشلىتىش ۋە ساقلاش پىكىتىنى ئۆگەندۈرۈش.

سۈپەتلىك ئىشلىتىش ئۈچۈن، بۇ ئۈسكۈنىنى ئىشلىتىش ۋە ساقلاشنى ئۆگەندۈرۈش، تىپىق ئىشلىتىش ۋە ساقلاش پىكىتىنى ئۆگەندۈرۈش.



ئىشلىتىش ۋە ساقلاش پىكىتى

بۇ ئۈسكۈنىنى ئىشلىتىش ۋە ساقلاشنى ئۆگەندۈرۈش، تىپىق ئىشلىتىش ۋە ساقلاش پىكىتىنى ئۆگەندۈرۈش. ئۇنىڭ ئىشلىتىش ۋە ساقلاش پىكىتىنى ئۆگەندۈرۈش، تىپىق ئىشلىتىش ۋە ساقلاش پىكىتىنى ئۆگەندۈرۈش.

ئىشلىتىش ۋە ساقلاش پىكىتى

بۇ ئۈسكۈنىنى ئىشلىتىش ۋە ساقلاشنى ئۆگەندۈرۈش، تىپىق ئىشلىتىش ۋە ساقلاش پىكىتىنى ئۆگەندۈرۈش. ئۇنىڭ ئىشلىتىش ۋە ساقلاش پىكىتىنى ئۆگەندۈرۈش، تىپىق ئىشلىتىش ۋە ساقلاش پىكىتىنى ئۆگەندۈرۈش.

ئىشلىتىش ۋە ساقلاش پىكىتىنى ئۆگەندۈرۈش، تىپىق ئىشلىتىش ۋە ساقلاش پىكىتىنى ئۆگەندۈرۈش. ئۇنىڭ ئىشلىتىش ۋە ساقلاش پىكىتىنى ئۆگەندۈرۈش، تىپىق ئىشلىتىش ۋە ساقلاش پىكىتىنى ئۆگەندۈرۈش.

ئىشلىتىش ۋە ساقلاش پىكىتى

10x، 16x ئىشلىتىش ۋە ساقلاش پىكىتىنى ئۆگەندۈرۈش، تىپىق ئىشلىتىش ۋە ساقلاش پىكىتىنى ئۆگەندۈرۈش. ئۇنىڭ ئىشلىتىش ۋە ساقلاش پىكىتىنى ئۆگەندۈرۈش، تىپىق ئىشلىتىش ۋە ساقلاش پىكىتىنى ئۆگەندۈرۈش.

ئىشلىتىش ۋە ساقلاش پىكىتى

ئىشلىتىش ۋە ساقلاش پىكىتىنى ئۆگەندۈرۈش، تىپىق ئىشلىتىش ۋە ساقلاش پىكىتىنى ئۆگەندۈرۈش. ئۇنىڭ ئىشلىتىش ۋە ساقلاش پىكىتىنى ئۆگەندۈرۈش، تىپىق ئىشلىتىش ۋە ساقلاش پىكىتىنى ئۆگەندۈرۈش.

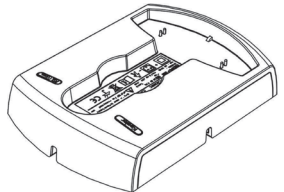
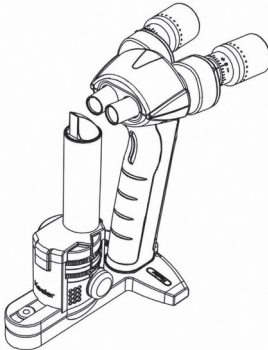

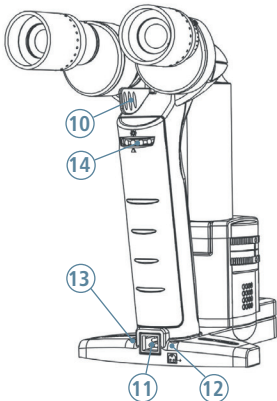
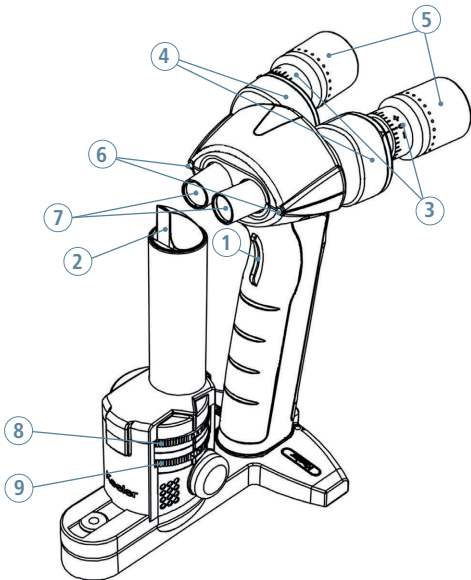

10. ڏيکاري ٿو ته مائڪرو سڪون (پاڻي جي ذريعي) ٿيندڙ مائڪرو سڪون
 (مائڪرو سڪون) 10x مائڪرو سڪون مائڪرو سڪون مائڪرو سڪون مائڪرو سڪون
 مائڪرو سڪون مائڪرو سڪون مائڪرو سڪون مائڪرو سڪون مائڪرو سڪون

11. مائڪرو سڪون مائڪرو سڪون: مائڪرو سڪون مائڪرو سڪون مائڪرو سڪون
 مائڪرو سڪون مائڪرو سڪون مائڪرو سڪون مائڪرو سڪون مائڪرو سڪون

12. مائڪرو سڪون مائڪرو سڪون: مائڪرو سڪون مائڪرو سڪون مائڪرو سڪون
 مائڪرو سڪون مائڪرو سڪون مائڪرو سڪون مائڪرو سڪون مائڪرو سڪون
 مائڪرو سڪون مائڪرو سڪون مائڪرو سڪون مائڪرو سڪون مائڪرو سڪون
 مائڪرو سڪون مائڪرو سڪون مائڪرو سڪون مائڪرو سڪون مائڪرو سڪون

13. مائڪرو سڪون مائڪرو سڪون: مائڪرو سڪون مائڪرو سڪون مائڪرو سڪون
 مائڪرو سڪون مائڪرو سڪون مائڪرو سڪون مائڪرو سڪون مائڪرو سڪون

14. اگر در زمان نصب کابل برق در یک اتاق، یک نفر در حال کار با یک ابزار برقی در یک اتاق باشد، در صورت وقوع یک حادثه، چه اقداماتی باید انجام دهد؟

5. اقدامات ایمنی در هنگام وقوع یک حادثه

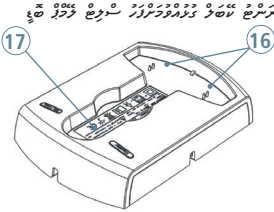

15. یک کابل 12V در یک اتاق قرار داده شده است. در صورت وقوع یک حادثه، چه اقداماتی باید انجام دهد؟

16. یک کابل برق در یک اتاق قرار داده شده است. در صورت وقوع یک حادثه، چه اقداماتی باید انجام دهد؟

17. یک کابل برق در یک اتاق قرار داده شده است. در صورت وقوع یک حادثه، چه اقداماتی باید انجام دهد؟

18. یک کابل برق در یک اتاق قرار داده شده است. در صورت وقوع یک حادثه، چه اقداماتی باید انجام دهد؟

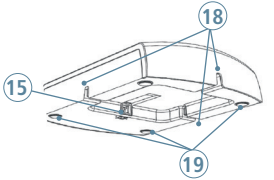

19. یک کابل برق در یک اتاق قرار داده شده است. در صورت وقوع یک حادثه، چه اقداماتی باید انجام دهد؟

20. یک کابل برق در یک اتاق قرار داده شده است. در صورت وقوع یک حادثه، چه اقداماتی باید انجام دهد؟

5. اقدامات ایمنی در هنگام وقوع یک حادثه

5.1. اقدامات ایمنی در هنگام وقوع یک حادثه

1. یک کابل برق در یک اتاق قرار داده شده است. در صورت وقوع یک حادثه، چه اقداماتی باید انجام دهد؟

2. یک کابل برق در یک اتاق قرار داده شده است. در صورت وقوع یک حادثه، چه اقداماتی باید انجام دهد؟

3. یک کابل برق در یک اتاق قرار داده شده است. در صورت وقوع یک حادثه، چه اقداماتی باید انجام دهد؟

50. یک کابل برق در یک اتاق قرار داده شده است. در صورت وقوع یک حادثه، چه اقداماتی باید انجام دهد؟

5.2. اقدامات ایمنی در هنگام وقوع یک حادثه

1. یک کابل برق در یک اتاق قرار داده شده است. در صورت وقوع یک حادثه، چه اقداماتی باید انجام دهد؟

6. ٽيڪنيڪ جي بيان

ٽيڪنيڪ	ٽيڪنيڪ
ٽيڪنيڪ جي بيان	ٽيڪنيڪ جي بيان
ٽيڪنيڪ جي بيان	ٽيڪنيڪ جي بيان
ٽيڪنيڪ جي بيان	ٽيڪنيڪ جي بيان
ٽيڪنيڪ جي بيان	ٽيڪنيڪ جي بيان
ٽيڪنيڪ جي بيان	ٽيڪنيڪ جي بيان
ٽيڪنيڪ جي بيان	ٽيڪنيڪ جي بيان

7. ٽيڪنيڪ جي بيان

7.1 ٽيڪنيڪ جي بيان

ٽيڪنيڪ جي بيان

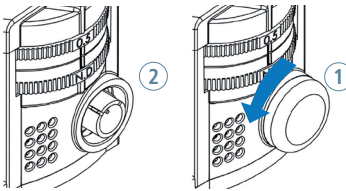

- ٽيڪنيڪ جي بيان
- ٽيڪنيڪ جي بيان
- ٽيڪنيڪ جي بيان

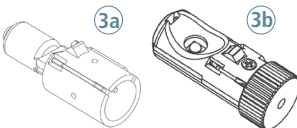

ٽيڪنيڪ جي بيان

7.2 የጊዜ ገደብ ለማግኘት የሚያስፈልጉትን ሁኔታዎች ያረጋግጡ

1. ለጊዜ ገደብ ለማግኘት የሚያስፈልጉትን ሁኔታዎች ያረጋግጡ።
2. ለጊዜ ገደብ ለማግኘት የሚያስፈልጉትን ሁኔታዎች ያረጋግጡ።

⚠

ሰዎች፣ ሰው ግንኙነት ወይንም የሌሎችን ግንኙነት ለማግኘት የሚያስፈልጉትን ሁኔታዎች ያረጋግጡ። ለጊዜ ገደብ ለማግኘት የሚያስፈልጉትን ሁኔታዎች ያረጋግጡ።

8. የጊዜ ገደብ

ሰዎች፣ ሰው ግንኙነት ወይንም የሌሎችን ግንኙነት ለማግኘት የሚያስፈልጉትን ሁኔታዎች ያረጋግጡ። ለጊዜ ገደብ ለማግኘት የሚያስፈልጉትን ሁኔታዎች ያረጋግጡ።

የጊዜ ገደብ ለማግኘት የሚያስፈልጉትን ሁኔታዎች ያረጋግጡ። ለጊዜ ገደብ ለማግኘት የሚያስፈልጉትን ሁኔታዎች ያረጋግጡ።

⚠

ሰዎች፣ ሰው ግንኙነት ወይንም የሌሎችን ግንኙነት ለማግኘት የሚያስፈልጉትን ሁኔታዎች ያረጋግጡ። ለጊዜ ገደብ ለማግኘት የሚያስፈልጉትን ሁኔታዎች ያረጋግጡ።

ሰዎች፣ ሰው ግንኙነት ወይንም የሌሎችን ግንኙነት ለማግኘት የሚያስፈልጉትን ሁኔታዎች ያረጋግጡ። ለጊዜ ገደብ ለማግኘት የሚያስፈልጉትን ሁኔታዎች ያረጋግጡ።

9. የጊዜ ገደብ ለማግኘት የሚያስፈልጉትን ሁኔታዎች ያረጋግጡ

ሰዎች፣ ሰው ግንኙነት ወይንም የሌሎችን ግንኙነት ለማግኘት የሚያስፈልጉትን ሁኔታዎች ያረጋግጡ። ለጊዜ ገደብ ለማግኘት የሚያስፈልጉትን ሁኔታዎች ያረጋግጡ።

ሰዎች፣ ሰው ግንኙነት ወይንም የሌሎችን ግንኙነት ለማግኘት የሚያስፈልጉትን ሁኔታዎች ያረጋግጡ። ለጊዜ ገደብ ለማግኘት የሚያስፈልጉትን ሁኔታዎች ያረጋግጡ።

پاڻي جي ذريعو	IEC 60601 ۾ سٽنگ	تعمير جي معيار	وڌيڪ معيارن جي سٽنگ - وڌيڪ معيار
<p>تعمير جي معيار IEC 61000-4-11</p> <p>تعمير جي معيار IEC 61000-4-8</p>	<p>$U_T = 0\%$ 0.5</p> <p>(0, 45, 90, 135, 180)</p> <p>(225, 270, 315°)</p> <p>$U_T = 0\%$; 1</p> <p>$U_T = 70\%$</p> <p>25/30 (0°)</p> <p>$U_T = 0\%$</p> <p>250/300</p>	<p>$U_T = 0\%$ 0.5</p> <p>(0, 45, 90, 135, 180)</p> <p>(225, 270, 315°)</p> <p>$U_T = 0\%$; 1</p> <p>$U_T = 70\%$</p> <p>25/30 (0°)</p> <p>$U_T = 0\%$</p> <p>250/300</p>	<p>تعمير جي معيار IEC 61000-4-11</p> <p>تعمير جي معيار IEC 61000-4-8</p>
<p>تعمير جي معيار IEC 61000-4-8</p>	<p>A/m 30</p>	<p>A/m 30</p>	<p>تعمير جي معيار IEC 61000-4-8</p>







نوٽ: U_T اهو سٽنگ آهي جيڪو تعمير جي معيار ۾ بيان ڪيو ويو آهي.

پاڻي جي ذريعو	IEC 60601 ۾ سٽنگ	تعمير جي معيار	وڌيڪ معيارن جي سٽنگ - وڌيڪ معيار
<p>تعمير جي معيار IEC 61000-4-6</p> <p>تعمير جي معيار IEC 61000-4-3</p>	<p>Vrms 6</p> <p>V/m 10</p> <p>V/m 80MHz 10</p> <p>2.7GHz</p>	<p>V 6</p> <p>V/m 10</p> <p>V/m 80MHz 10</p> <p>2.7GHz</p>	<p>تعمير جي معيار IEC 61000-4-6</p> <p>تعمير جي معيار IEC 61000-4-3</p>

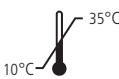
معائنہ کے معیاریزیشن

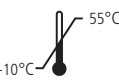
EN/IEC 60601-1 EN/IEC 61000-6-3 ڈیویس 100V-240V input) ± 10% کے ساتھ، EN/IEC 61000-6-3	معائنہ کے معیاریزیشن
30VA (12V DC 2.5A)	معائنہ کے معیاریزیشن
EN/IEC 60601-1 (سہولت) معائنہ کے معیاریزیشن EN/IEC 60601-1-2 معائنہ کے معیاریزیشن ISO 15004-1 معائنہ کے معیاریزیشن ISO 15004-2 معائنہ کے معیاریزیشن	ڈیویس کے معیاریزیشن

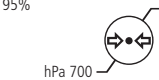
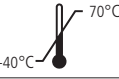
معائنہ کے معیاریزیشن

معائنہ کے معیاریزیشن			
			
ms 6	g 10	شدت (ڈیویس کے معیاریزیشن)	
معائنہ کے معیاریزیشن کے معیاریزیشن			
			
معائنہ کے معیاریزیشن کے معیاریزیشن			
			
Hz: 0.5g 500	Hz 10	شدت کے معیاریزیشن	
ms 6	g 30	شدت	
ms 6	g 10	شدت	

10. د ژوند په څېر ژوند

نوم	د ژوند په څېر ژوند
د ژوند په څېر ژوند	3010-P-7000

11. د ژوند په څېر ژوند

د ژوند په څېر ژوند د ژوند په څېر ژوند

د ژوند په څېر ژوند د ژوند په څېر ژوند د ژوند په څېر ژوند



د ژوند په څېر ژوند د ژوند په څېر ژوند د ژوند په څېر ژوند

د ژوند په څېر ژوند د ژوند په څېر ژوند د ژوند په څېر ژوند

د ژوند په څېر ژوند د ژوند په څېر ژوند د ژوند په څېر ژوند

ٲٲٲٲٲٲٲٲ

ٲٲٲٲٲٲٲٲٲٲٲٲ
ٲٲٲٲٲٲٲٲٲٲٲٲ
ٲٲٲٲٲٲٲٲٲٲٲٲ
ٲٲٲٲٲٲٲٲٲٲٲٲ
ٲٲٲٲٲٲٲٲٲٲٲٲ



SL4 4AA UK

ٲٲٲٲٲٲٲٲٲٲٲٲٲٲٲٲٲٲٲٲٲٲ
857177 1753 (0) +44
ٲٲٲٲٲٲٲٲٲٲٲٲٲٲٲٲٲٲٲٲٲٲ
827145 1753 (0) +44

ٲٲٲٲٲٲٲٲٲٲٲٲٲ

ٲٲٲٲٲٲٲٲٲٲٲٲٲٲٲٲٲٲٲٲٲٲ
1012B,
ٲٲٲٲٲٲٲٲٲٲٲٲٲٲٲٲٲٲٲٲٲٲٲٲٲٲٲٲ
12B
ٲٲٲٲٲٲٲٲٲٲٲٲٲٲٲٲٲٲٲٲٲٲٲٲٲٲٲٲ
ٲٲٲٲٲٲٲٲٲٲٲٲٲٲٲٲٲٲٲٲٲٲٲٲٲٲٲٲ
ٲٲٲٲٲٲٲٲٲٲٲٲٲٲٲٲٲٲٲٲٲٲٲٲٲٲٲٲ
10020
ٲٲٲٲٲٲٲٲٲٲٲٲٲٲٲٲٲٲٲٲٲٲٲٲٲٲٲٲ
ٲٲٲٲٲٲٲٲٲٲٲٲٲٲٲٲٲٲٲٲٲٲٲٲٲٲٲٲ
+86-18512119109
ٲٲٲٲٲٲٲٲٲٲٲٲٲٲٲٲٲٲٲٲٲٲٲٲٲٲٲٲ
58790155 (10) +86

ٲٲٲٲٲٲٲٲٲٲٲٲٲٲٲٲٲٲٲٲٲٲ

ٲٲٲٲٲٲٲٲٲٲٲٲٲٲٲٲٲٲٲٲٲٲ
3222
ٲٲٲٲٲٲٲٲٲٲٲٲٲٲٲٲٲٲٲٲٲٲ
#50
ٲٲٲٲٲٲٲٲٲٲٲٲٲٲٲٲٲٲٲٲٲٲ
PA 19355
ٲٲٲٲٲٲٲٲٲٲٲٲٲٲٲٲٲٲٲٲٲٲ
5620 523 800 1
ٲٲٲٲٲٲٲٲٲٲٲٲٲٲٲٲٲٲٲٲٲٲ
4350 353 610 1
ٲٲٲٲٲٲٲٲٲٲٲٲٲٲٲٲٲٲٲٲٲٲ
7814 353 610 1

ٲٲٲٲٲٲٲٲٲٲٲٲٲ

ٲٲٲٲٲٲٲٲٲٲٲٲٲٲٲٲٲٲٲٲٲٲ
ٲٲٲٲٲٲٲٲٲٲٲٲٲٲٲٲٲٲٲٲٲٲ
ٲٲٲٲٲٲٲٲٲٲٲٲٲٲٲٲٲٲٲٲٲٲ
ٲٲٲٲٲٲٲٲٲٲٲٲٲٲٲٲٲٲٲٲٲٲ
A0147,
ٲٲٲٲٲٲٲٲٲٲٲٲٲٲٲٲٲٲٲٲٲٲ
24
ٲٲٲٲٲٲٲٲٲٲٲٲٲٲٲٲٲٲٲٲٲٲ
ٲٲٲٲٲٲٲٲٲٲٲٲٲٲٲٲٲٲٲٲٲٲ
400604 -
ٲٲٲٲٲٲٲٲٲٲٲٲٲٲٲٲٲٲٲٲٲٲ
ٲٲٲٲٲٲٲٲٲٲٲٲٲٲٲٲٲٲٲٲٲٲ
8001 4124 22 +91

ٲٲٲٲٲٲٲٲٲٲٲٲٲٲٲٲٲٲٲٲٲٲ
ٲٲٲٲٲٲٲٲٲٲٲٲٲٲٲٲٲٲٲٲٲٲ
131
ٲٲٲٲٲٲٲٲٲٲٲٲٲٲٲٲٲٲٲٲٲٲ
08221



12/05/2021

EP59-59992